



DAIKIN ROOM AIR CONDITIONER

INSTALLATION MANUAL

R32 Split Series



Installation manual
Manuel d'installation
Manual de instalación

MODELS

FTXF09BVJU9

FTXF12BVJU9

FTKF09BVJU9

FTKF12BVJU9



Sommaire

Considérations sur la sécurité	1	Travaux de tuyauterie de réfrigérant	10
Accessoires	3	1. Évasement de l'extrémité du tuyau.....	10
Choix du site de l'installation	3	2. Tuyauterie de réfrigérant.....	10
1. Unité intérieure	3	Conseils d'installation	12
2. Télécommande sans fil.....	3	1. Retrait et installation du panneau avant	12
Schéma d'installation de l'unité intérieure ...	4	2. Retrait et installation de la grille avant.....	12
Installation de l'unité intérieure	5	3. Comment définir les différentes adresses	13
1. Installation de la plaque de montage.....	5	4. Opération de pompage.....	13
2. Perçage d'un trou dans le mur et installation du tuyau	5	Fonctionnement d'essai et test	14
encastré dans le mur	5	1. Fonctionnement d'essai et test.....	14
3. Installation de l'unité intérieure.....	6	2. Éléments testés.....	14
4. Câblage	8		
5. Tuyau d'évacuation.....	9		

Les images contenues dans ce document sont présentées à titre d'illustration seulement.

Considérations sur la sécurité

Reportez-vous également aux précautions de sécurité générales dans le livret séparé.

	Lisez attentivement les précautions dans ce manuel avant d'utiliser l'appareil.
 Groupe de sécurité A2L du réfrigérant	Cet appareil est rempli de R32.

Lisez soigneusement ces **Considérations sur la sécurité** pour l'installation avant d'installer un climatiseur ou une pompe à chaleur. Après avoir complété l'installation, assurez-vous que l'unité fonctionne correctement pendant l'opération de démarrage. Former l'utilisateur sur la façon d'exploiter et d'entretenir l'unité. Informer les utilisateurs qu'ils doivent conserver ce manuel d'installation avec le manuel d'utilisation pour référence ultérieure. Utilisez toujours un installateur ou un entrepreneur agréé pour installer ce produit. Une mauvaise installation peut provoquer une fuite d'eau ou de réfrigérant, une électrocution, un incendie ou une explosion. Signification des symboles **DANGER**, **AVERTISSEMENT**, **ATTENTION**, et **AVIS**:

 **DANGER** Indique une situation extrêmement dangereuse qui, si elle n'est pas évitée, entraînera la mort ou des blessures graves.

 **AVERTISSEMENT** ... Indique une situation potentiellement dangereuse qui, si elle n'est pas évitée, peut entraîner la mort ou des blessures graves.

 **ATTENTION** Indique une situation potentiellement dangereuse qui, si elle n'est pas évitée, peut entraîner des blessures mineures à modérées. Il peut également être utilisé pour alerter contre des pratiques dangereuses.

 **AVIS** Indique des situations pouvant provoquer des accidents et l'endommagement de l'équipement ou des dégâts matériels seulement.

DANGER

- Le gaz réfrigérant est plus lourd que l'air et remplace l'oxygène. Une fuite importante peut conduire à un appauvrissement en oxygène, en particulier en sous-sol, et un risque d'asphyxie peut survenir et entraîner des blessures graves ou la mort.
- Ne reliez pas les unités à des conduites d'eau, à des tuyaux de gaz, à des câbles téléphoniques ou à des paratonnerres, car une mise à la terre incomplète pourrait provoquer un risque d'électrocution important pouvant entraîner des blessures graves ou la mort. De plus, relier des tuyaux de gaz peut provoquer une fuite de gaz, une explosion potentielle entraînant des blessures graves ou la mort.

- Si vous constatez des fuites de gaz réfrigérant pendant l'installation, aérez immédiatement la zone. Le gaz réfrigérant peut produire un gaz toxique s'il entre en contact avec une flamme. L'exposition à ce gaz peut provoquer des blessures graves ou la mort.
- Après l'achèvement des travaux d'installation, vérifiez que le gaz réfrigérant ne fuit pas à travers le système.
- N'installez pas une unité dans un endroit où des matériaux inflammables sont présents en raison du risque d'explosion pouvant entraîner des blessures graves ou la mort.
- Disposez de façon sécuritaire tous les matériaux d'emballage et de transport conformément aux lois et réglementations fédérales, étatiques et locales. Les matériaux d'emballage tels que des clous et autres pièces métalliques ou en bois, y compris les matériaux d'emballage en plastique utilisés pour le transport peuvent causer des blessures ou la mort par suffocation.
- Toutes les sources possibles d'allumage, y compris fumer une cigarette, doivent être gardées suffisamment à l'écart des lieux d'installation, de réparation, de démontage et de la mise au rebut.

AVERTISSEMENT

- Seul le personnel qualifié licencié ou certifié dans sa juridiction doit effectuer les travaux d'installation. L'installation doit être effectuée conformément à ce manuel d'installation. Une mauvaise installation peut entraîner une fuite d'eau, une électrocution ou un incendie.
- Le système de conduites, y compris les matériaux de plomberie, la tuyauterie et l'installation, doit être protégé contre les dommages matériels pendant le fonctionnement et pendant l'entretien et être conforme aux normes et codes locaux et nationaux tels que ASHRAE 15, ASHRAE 15.2, IAPMO Uniform Mechanical Code, ICC International Mechanical Code, ou CSA B52. Tous les raccords sur site doivent être accessibles pour une inspection avant d'être recouverts ou insérés.
- Lors de l'installation de cette unité dans une petite pièce, prenez des mesures pour maintenir la concentration de réfrigérant en dessous des limites de sécurité admises. Les fuites excessives de réfrigérant, dans le cas d'un accident dans un espace ambiant clos, peuvent conduire à une carence en oxygène.
- Utilisez seulement les accessoires et les pièces spécifiés pour les travaux d'installation. Ne pas utiliser les pièces spécifiées peut entraîner des fuites d'eau, une électrocution, un incendie ou la chute de l'unité.
- Installez le climatiseur ou la pompe à chaleur sur une fondation suffisamment solide pour qu'elle puisse supporter le poids de l'unité. Une fondation de résistance insuffisante peut entraîner la chute de l'unité et causer des blessures.

- Lors de l'installation, prenez en compte les vents forts, les typhons, ou les tremblements de terre. Une mauvaise installation peut provoquer la chute de l'unité et causer des accidents.
 - Assurez-vous qu'un circuit d'alimentation séparé est fourni pour cet appareil et que tous les travaux électriques sont effectués par du personnel qualifié licencié ou certifié dans leur juridiction conformément aux réglementations locales, régionales et nationales. Une capacité d'alimentation insuffisante ou une construction électrique incorrecte peut entraîner une électrocution ou un incendie.
 - Assurez-vous que tout le câblage est sécurisé, que les câbles spécifiés sont utilisés, et qu'aucune force extérieure n'agisse sur les connexions ou câbles des bornes. De mauvaises connexions ou une installation inadaptée peuvent provoquer un incendie.
 - Lors du câblage, positionnez les câbles de manière à ce que le couvercle d'entretien puisse être fixé solidement. Un mauvais positionnement du couvercle d'entretien peut entraîner un choc électrique, un incendie ou la surchauffe des bornes.
 - Avant de toucher les parties électriques, mettez l'unité hors tension.
 - Le circuit doit être protégé par des dispositifs de sécurité conformément aux codes locaux et nationaux en vigueur, à savoir un disjoncteur.
 - Fixez solidement le couvercle d'entretien de l'unité extérieure. Si le couvercle d'entretien n'est pas correctement installé, la poussière ou l'eau peuvent pénétrer dans l'unité extérieure provoquant un incendie ou un choc électrique.
 - Lors de l'installation ou du déplacement du système, maintenez le circuit réfrigérant exempt de substances autres que le réfrigérant spécifié (R32), tel que l'air. La présence d'air ou de corps étrangers dans le circuit de réfrigérant peut provoquer une élévation anormale de la pression ou une cassure, pouvant entraîner des dommages matériels et même des blessures.
 - Ne modifiez pas le réglage des dispositifs de protection. Si le commutateur de pression, le commutateur thermique, ou un autre dispositif de protection sont court-circuités et exploités de force, ou des pièces autres que celles spécifiées par Daikin sont utilisées, un incendie ou une explosion peuvent se produire.
 - Ne pas utiliser de moyens permettant d'accélérer le processus de dégivrage (si possible) ou pour de nettoyage, autres que ceux recommandés par le fabricant.
 - L'appareil doit être stocké dans une pièce sans sources d'allumage fonctionnant en permanence (par exemple : flammes nues, appareil à gaz en marche ou chauffage électrique en marche).
 - Ne pas percer ni brûler.
 - Sachez que les réfrigérants peuvent ne pas contenir d'odeur.
 - Conformez-vous aux réglementations nationales sur le gaz.
 - L'équipement intérieur et les tuyaux doivent être solidement montés et protégés de manière à ce qu'une rupture accidentelle de l'équipement ne puisse pas se produire à la suite d'événements tels que le déplacement de meubles ou des activités de reconstruction.
- (a) Nettoyer et sécher -- Empêchez les matières étrangères (y compris les huiles minérales telles que l'huile SUNISO ou l'humidité) d'entrer dans le système.
- (b) Sceller -- R32 ne contient pas de chlore, ne détruit pas la couche d'ozone, et ne réduit pas la protection de la terre contre le rayonnement ultraviolet nocif. R32 peut contribuer à l'effet de serre, si libéré. Par conséquent, prenez des mesures appropriées pour vérifier l'étanchéité de l'installation des tuyaux de réfrigérant. Lisez le chapitre *Travaux de tuyauterie de réfrigérant* et suivre les procédures.
- L'unité intérieure est pour le R32. Voir le catalogue des modèles d'extérieur qui peuvent être connectés. Le fonctionnement normal est impossible lorsque l'unité est connectée à des unités extérieures non compatibles.
 - La distance de transmission de la télécommande (kit sans fil) peut être plus courte que prévue dans les pièces équipées de lampes fluorescentes électroniques (de type onduleur ou à démarrage rapide). Installez l'unité intérieure aussi loin des lampes fluorescentes que possible.
 - Les unités intérieures sont pour une installation intérieure seulement. Les unités extérieures peuvent être installées à l'extérieur ou à l'intérieur.
 - N'installez pas le climatiseur ou la pompe à chaleur dans les endroits suivants:
 - (a) Si un brouillard d'huile minérale, la pulvérisation d'huile ou de la vapeur sont produits, par exemple, dans une cuisine. Les pièces en plastique peuvent se détériorer, chuter ou provoquer des fuites d'eau.
 - (b) Là où des gaz corrosifs, tels que l'acide sulfurique, sont produits. La corrosion des tuyaux en cuivre ou des parties soudées peut provoquer des fuites de réfrigérant.
 - (c) Près de machines émettant des ondes électromagnétiques. Les ondes électromagnétiques peuvent perturber le fonctionnement du système de commande et provoquer des dysfonctionnements de l'unité.
 - (d) Là où des gaz inflammables peuvent fuir, là où il y a de la fibre de carbone, ou de la poussière inflammable en suspension dans l'air, là où des gaz inflammables volatils tels que des diluants ou de l'essence sont manipulés. Faire fonctionner l'unité dans ces conditions peut provoquer un incendie.
 - Prenez des mesures adéquates pour empêcher que l'unité extérieure devienne un abri pour les petits animaux. Les petits animaux qui entrent en contact avec les parties électriques peuvent provoquer des dysfonctionnements, de la fumée ou un incendie. Former l'utilisateur afin de maintenir la zone propre autour de l'unité.
 - L'entretien doit être effectué uniquement comme recommandé par le fabricant et autorisé ou certifié dans sa juridiction.

⚠ ATTENTION







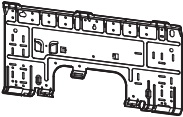

- Ne touchez pas le commutateur avec des doigts mouillés. Toucher un commutateur avec les doigts mouillés peut provoquer une électrocution.
- Ne laissez pas les enfants jouer sur ou autour de l'unité pour éviter les blessures.
- Portez un équipement de protection individuelle adéquat (gants de protection, lunettes de sécurité,...) lors de l'installation, de la maintenance ou de l'entretien du système.
- Les ailettes de l'échangeur de chaleur sont suffisamment tranchantes pour couper. Pour éviter des blessures, portez des gants ou couvrez les ailettes en travaillant à proximité.
- Ne touchez pas les tuyaux de réfrigérant pendant et immédiatement après le fonctionnement car les tuyaux de réfrigérant peuvent être chauds ou froids, en fonction de l'état du réfrigérant circulant à travers la tuyauterie de réfrigération, le compresseur, et d'autres parties du cycle de réfrigération. Vos mains peuvent subir des brûlures ou des gelures si vous touchez les tuyaux de réfrigérant. Pour éviter les blessures, laissez aux tuyaux le temps de revenir à une température normale ou, si vous devez les toucher, assurez-vous de porter des gants appropriés.
- Installez un tuyau d'évacuation pour assurer une purge adéquate. Une tuyauterie d'évacuation inadaptée peut entraîner des fuites d'eau et des dégâts matériels.
- Isolez la tuyauterie pour éviter la condensation.

⚠ AVIS

- L'unité intérieure devrait être positionnée de manière à ce que l'unité et les câbles interunités (de l'extérieur à l'intérieur) soient à une distance d'au moins 3,3ft (1m) de toute télévision ou radio. (L'unité peut provoquer des interférences avec l'image ou le son.) Selon les ondes radio, une distance de 3,3ft (1m) peut ne pas être suffisante pour éliminer le bruit.
- Le démontage de l'unité, le traitement du réfrigérant, de l'huile et des pièces supplémentaires doivent être effectués en conformité avec les réglementations locales, étatiques et nationales.
- Utilisez uniquement les outils pour R32, tels qu'un collecteur de jauge, un tuyau de charge, un détecteur de fuite de gaz, un clapet anti-retour d'écoulement inverse, une base de charge de réfrigérant, un dépressiomètre, ou un équipement de récupération de réfrigérant.
- Si le réfrigérant conventionnel et l'huile réfrigérante sont mélangés dans le R32, le réfrigérant peut se détériorer.
- Comme la pression maximale admissible est de 604psi (4,17MPa), l'épaisseur des parois des tuyaux installés sur le terrain doit être choisie en fonction des réglementations locales, étatiques et nationales.

FTN006(R32)-U

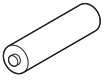
Accessoires

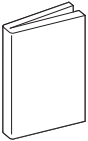
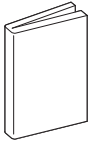
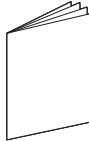
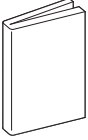
<p>Ⓐ Plaque de montage</p> 	1	<p>Ⓑ Vis de fixation de la plaque de montage M4 × 1" (M4 × 25mm)</p> 	7	<p>Ⓒ Filtre désodorisant à l'apatite de titane</p> 	2
<p>Ⓓ Télécommande sans fil</p> 	1	<p>Ⓔ Support de la télécommande</p> 	1	<p>Ⓕ Vis de fixation du support de télécommande M3 × 13/16" (M3 × 20mm)</p> 	2
<p>Ⓖ Pile sèche AAA. LR03 (alcaline)</p> 	2	<p>Ⓗ Vis de fixation de l'unité intérieure M4 × 1/2" (M4 × 12mm)</p> 	2	<p>Ⓖ Ruban isolant</p> 	1
<p>Ⓚ Manuel d'utilisation</p> 	1	<p>Ⓛ Manuel d'installation</p> 	1	<p>Ⓜ Garantie</p> 	1
<p>Ⓝ Considérations générales de sécurité</p> 	1				

Choix du site de l'installation

- Avant de choisir le site de l'installation, obtenez l'approbation de l'utilisateur.

1. Unité intérieure

- L'unité intérieure doit être placée dans un endroit où:
 - 1) les restrictions sur les conditions d'installation spécifiées dans "**Schéma d'installation de l'unité intérieure**" à la page 4 sont remplies,
 - 2) l'entrée d'air et la sortie d'air ne sont pas obstruées,
 - 3) l'unité n'est pas directement exposée à la lumière directe du soleil,
 - 4) Installez de manière à ce que la purge se produise facilement,
 - 5) l'unité se trouve éloignée de toute source de chaleur ou de vapeur,
 - 6) il n'existe aucune source de vapeur d'huile de mouvement (cela peut raccourcir la durée de vie de l'unité intérieure),
 - 7) l'air froid/chaud est distribué dans toute la pièce,
 - 8) l'unité est éloignée des lampes fluorescentes de type allumage électronique (onduleur ou type de démarrage rapide), car elles peuvent affecter la portée de la télécommande,
 - 9) l'unité est éloignée d'au moins 3,3ft (1m) de toute télévision ou radio (l'unité peut provoquer des interférences avec l'image ou le son),
 - 10) aucun équipement de blanchisserie ne se trouve à proximité.
 - 11) la force de signal du routeur est stable (une force de signal insuffisante peut entraver la stabilité de la communication).

2. Télécommande sans fil

- Allumez, le cas échéant, toutes les lampes fluorescentes dans la pièce, et trouvez un emplacement où les signaux de la télécommande sont bien reçus par l'unité intérieure (à moins de 23ft (7m)).

Schéma d'installation de l'unité intérieure

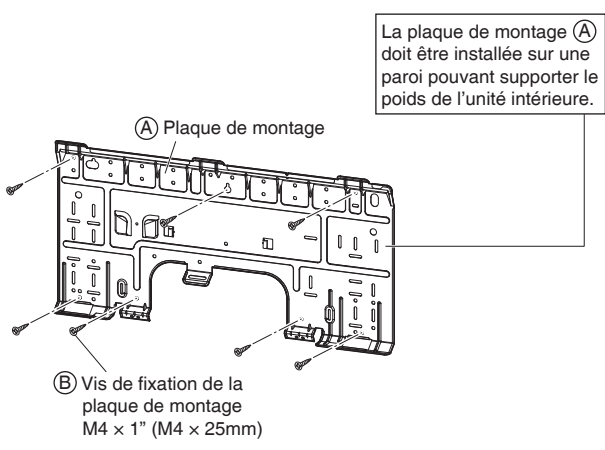

La plaque de montage **A** doit être installée sur une paroi pouvant supporter le poids de l'unité intérieure.

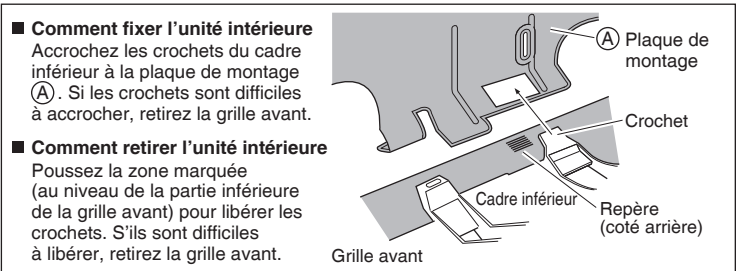

■ **Comment fixer l'unité intérieure**
Accrochez les crochets du cadre inférieur à la plaque de montage **A**. Si les crochets sont difficiles à accrocher, retirez la grille avant.

■ **Comment retirer l'unité intérieure**
Poussez la zone marquée (au niveau de la partie inférieure de la grille avant) pour libérer les crochets. S'ils sont difficiles à libérer, retirez la grille avant.

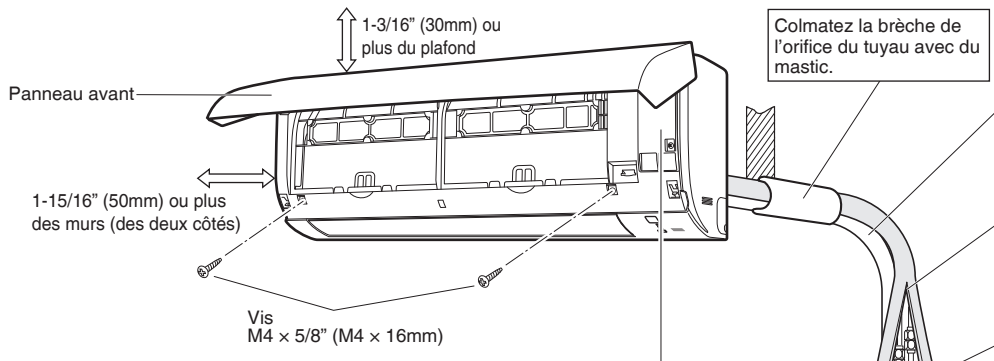

Ne connectez pas un tuyau d'évacuation disponible dans le commerce directement à l'unité intérieure. (Cela pourrait provoquer des fuites d'eau)

Recouvrez en enroulant avec le ruban de finition de façon à bien tout couvrir uniformément.

Coupez le tuyau d'isolation thermique à une longueur appropriée et enveloppez-le de ruban adhésif, en faisant en sorte qu'aucun espace ne soit laissé dans la ligne de coupe du tuyau d'isolation.

Enroulez le tuyau d'isolation avec le ruban de finition de bas en haut.

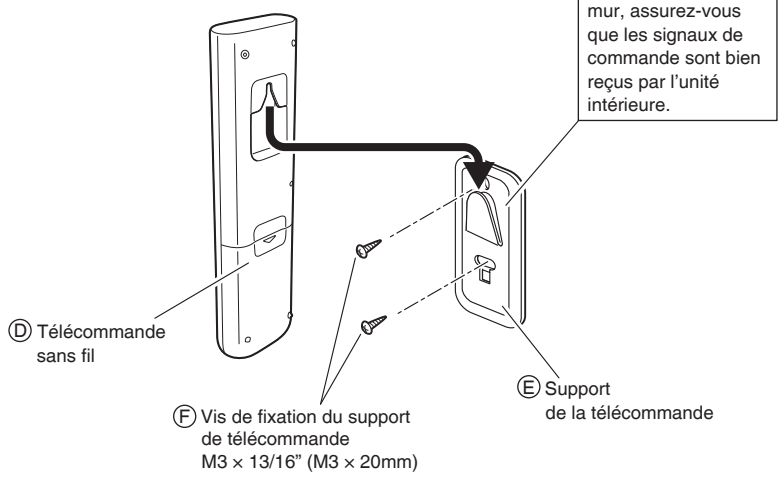
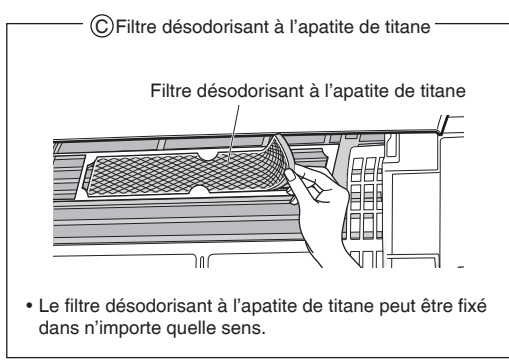
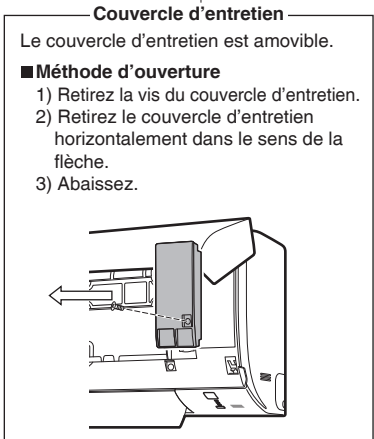

Installation de l'unité intérieure

1. Installation de la plaque de montage

- La plaque de montage doit être installée sur une paroi pouvant supporter le poids de l'unité intérieure.
 - Fixez provisoirement la plaque de montage au mur, assurez-vous que le panneau est parfaitement de niveau, et marquez les points de perçage sur le mur.
 - Fixez la plaque de montage au mur avec les vis.

Dimensions et points de rétention recommandés de la plaque de montage

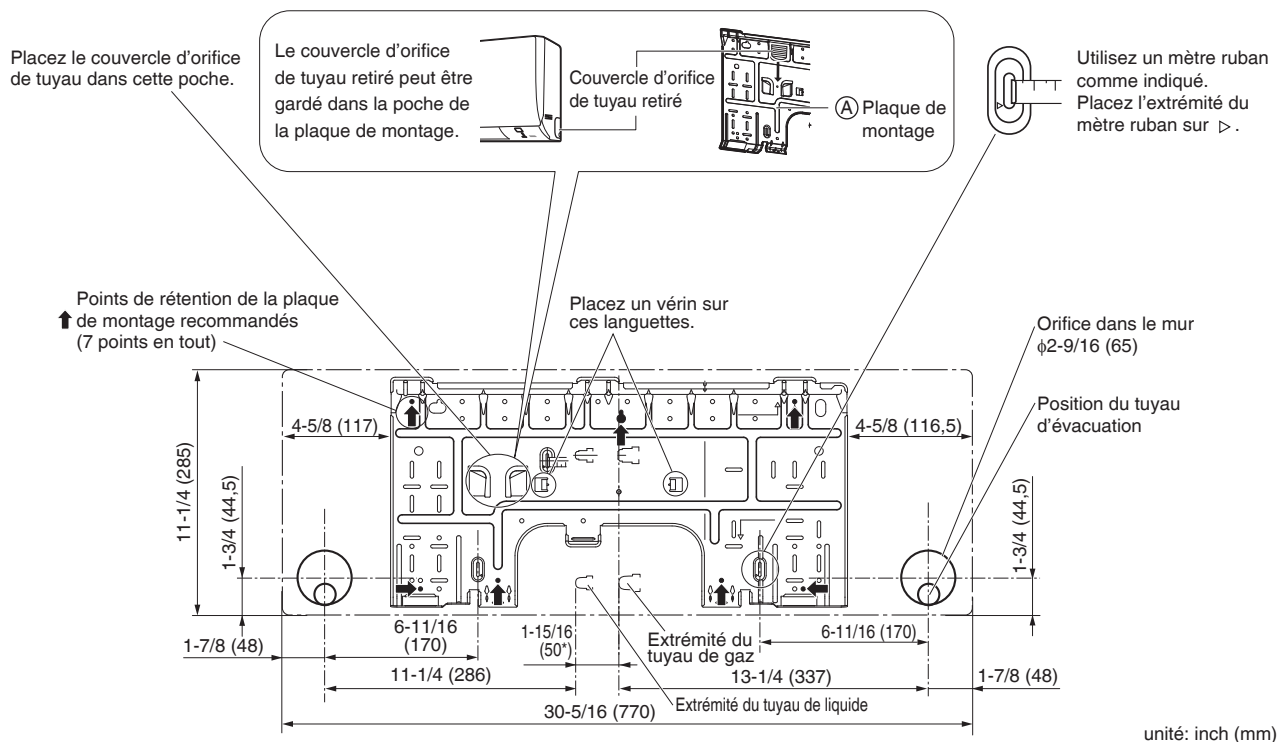

* Selon le modèle, la distance réelle entre l'extrémité du tuyau de liquide et l'extrémité du tuyau de gaz peut différer de la distance entre ces symboles sur la plaque de montage (la distance indiquée dans ce manuel).
Mesurez toujours la distance réelle entre l'extrémité du tuyau de liquide et l'extrémité du tuyau de gaz avant d'installer les tuyaux de réfrigérant.

2. Perçage d'un trou dans le mur et installation du tuyau encastré dans le mur

⚠ AVERTISSEMENT

Pour les murs à charpente ou panneau métallique, assurez-vous d'utiliser un tuyau encastré dans le mur et un couvercle d'orifice de paroi dans l'orifice d'alimentation transversal pour empêcher toute chaleur, électrocution ou incendie.

- Assurez-vous de calfeutrer les interstices autour des tuyaux avec des matériaux de colmatage pour éviter la condensation.
 - Percez un orifice d'alimentation transversal d'un diamètre de $\phi 2-9/16$ inch (65mm) dans le mur à un angle descendant vers l'extérieur.
 - Insérez un tuyau encastré dans le mur à l'intérieur du trou.
 - Insérez un couvercle d'orifice de paroi dans le tuyau du mur.
 - Après avoir terminé l'installation de la tuyauterie de réfrigérant, le câblage et la tuyauterie d'évacuation, calfeutrez l'écart de trou du tuyau avec du mastic.

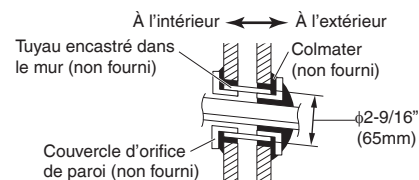

Même si aucun couvercle d'orifice de paroi n'est utilisé, calfeutrez les deux côtés extérieur et intérieur avec du mastic.

3. Installation de l'unité intérieure

Si vous devez courber ou sécher les tuyaux de réfrigérant, gardez les précautions suivantes à l'esprit.

Un bruit anormal peut être généré si un travail incorrect est effectué.

- N'appuyez pas trop fort sur les tuyaux de réfrigérant du cadre inférieur.
- N'appuyez pas non plus trop fort sur les tuyaux de réfrigérant de la grille avant.

3-1. Tuyauterie du côté inférieur droit, du côté droit ou arrière droit

- 1) Fixez le tuyau d'évacuation à la partie inférieure des tuyaux de réfrigérant avec du ruban vinyle adhésif.
- 2) Enveloppez les tuyaux de réfrigérant et le tuyau d'évacuation avec du ruban isolant (J).

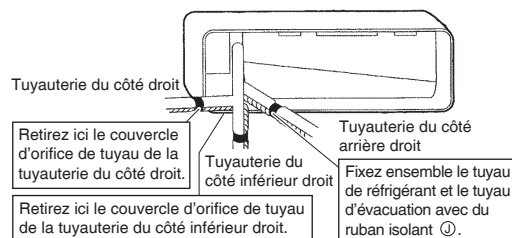

- 3) Faites passer le tuyau d'évacuation et les tuyaux de réfrigérant à travers le trou dans le mur, puis positionnez l'unité intérieure sur les crochets de plaque de montage (A), en utilisant les repères △ au sommet de l'unité intérieure comme guide.

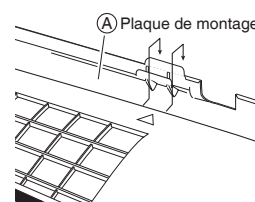

- 4) Ouvrez le panneau avant (reportez-vous à "Conseils d'installation" à la page 12), puis ouvrez le couvercle d'entretien (reportez-vous à "Schéma d'installation de l'unité intérieure" à la page 4).
- 5) Faites passer le câble interunité à partir de l'unité extérieure à travers le trou du mur traversé et faites-le passer à l'avant de l'unité intérieure depuis l'arrière. Puis tirez-les sur le côté avant. Pliez les extrémités des fils d'attaches de câble vers le haut à l'avance pour faciliter le travail. (si les extrémités du câble interunité sont d'abord à dénuder, regroupez les extrémités du fil avec du ruban adhésif.)
- 6) Appuyez sur le cadre inférieur de l'unité intérieure avec les deux mains jusqu'à ce qu'il soit bien saisi par les crochets de plaque de montage (A). Assurez-vous que les fils conducteurs ne se prennent pas sur le bord de l'unité intérieure.

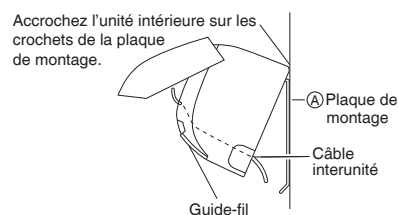

3-2. Tuyauterie du côté inférieur gauche, du côté gauche ou arrière gauche

- 1) Intertissez le bouchon d'évacuation et le tuyau d'évacuation.

Comment enrôler le bouchon d'évacuation et le tuyau d'évacuation

1) Retirez la vis de fixation et retirez le tuyau d'évacuation.

① Retirez la vis de fixation.
Tuyau d'évacuation

② Retirez le tuyau d'évacuation.

2) Retirez le bouchon d'évacuation.

3) Intertissez le tuyau d'évacuation et le bouchon d'évacuation.

Bouchon d'évacuation

Poussez le bouchon d'évacuation jusqu'au fond à l'aide d'une clé hexagonale (3/16 inch (4mm)).

Clé hexagonale (3/16 inch (4mm))

Pas d'espace

Insérez une clé hexagonale (3/16 inch (4mm)).

Ne pas appliquer d'huile de graissage (huile réfrigérante) sur le bouchon d'évacuation lors de son insertion. L'application d'huile de graissage sur le bouchon d'évacuation va détériorer le bouchon et provoquer une fuite d'évacuation du bouchon.

Insérez le tuyau d'évacuation en toute sécurité et fixez-le avec la vis de fixation.

Vis de fixation

Tuyau d'évacuation

Installation de l'unité intérieure

- 2) Assurez-vous de connecter le bouchon d'évacuation à l'orifice d'évacuation sans tuyau d'évacuation.

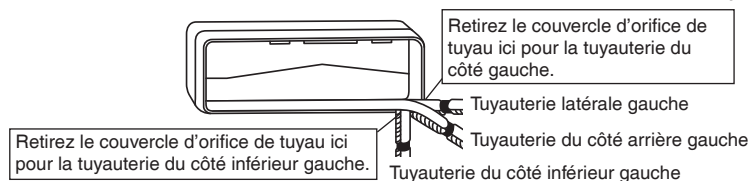

- 3) Façonnez les tuyaux de réfrigérant le long du tracé du tuyau sur la plaque de montage (A).
 4) Faites passer le tuyau d'évacuation et les tuyaux de réfrigérant à travers le trou dans le mur, puis positionnez l'unité intérieure sur les crochets de plaque de montage (A) en utilisant les Δ repères au sommet de l'unité intérieure comme guide.

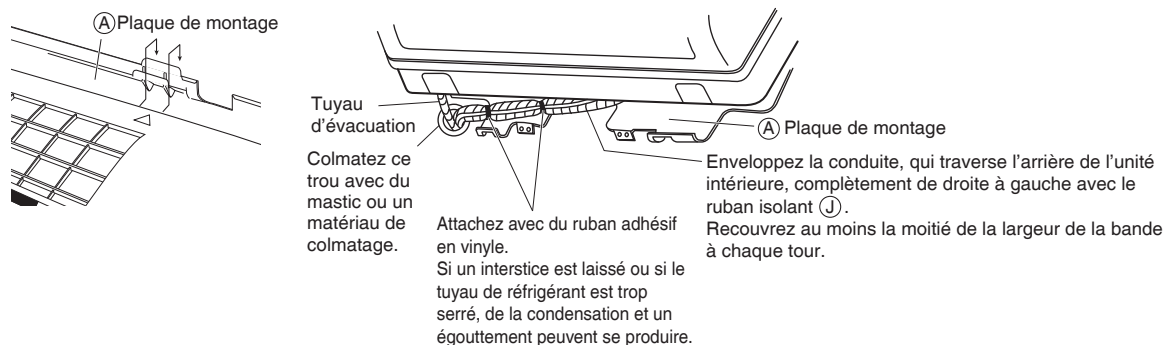

- 5) Ouvrez le panneau avant (reportez-vous à **“Conseils d'installation”** à la page 12), puis ouvrez le couvercle d'entretien (reportez-vous à **“Schéma d'installation de l'unité intérieure”** à la page 4).
 6) Faites passer le câble inter-unité à partir de l'unité extérieure à travers le trou du mur et faites-le passer à l'avant de l'unité intérieure depuis l'arrière. Puis tirez-les sur le côté avant. Pliez les extrémités des fils d'attaches de câble vers le haut à l'avance pour faciliter le travail. (Si les extrémités du câble inter-unité sont d'abord à dénuder, regroupez les extrémités du fil avec du ruban adhésif.)
 7) Connectez les tuyaux de réfrigérant.
 8) Si vous tirez le tuyau d'évacuation par l'arrière de l'unité intérieure, enveloppez les tuyaux de réfrigérant et le tuyau d'évacuation avec du ruban isolant (J) comme le montre la figure ci-dessous.
 9) Appuyez sur le cadre inférieur de l'unité intérieure avec les deux mains jusqu'à ce qu'il soit bien saisi par les crochets de la (A) plaque de montage. Assurez-vous que les câbles ne se prennent pas sur le bord de l'unité intérieure.

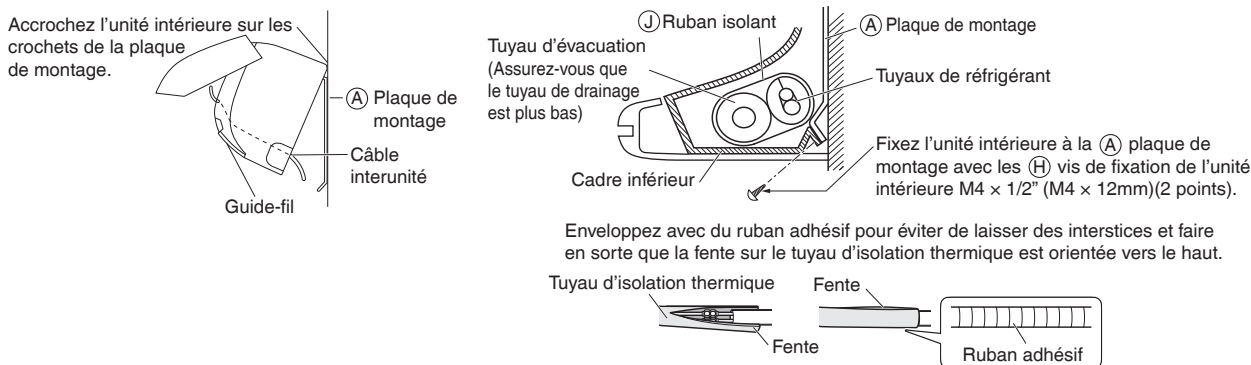

3-3. Tuyauterie encastrée dans le mur

Suivez les instructions données sous la tuyauterie du côté inférieur gauche, côté gauche ou arrière gauche.

- 1) Insérez le tuyau d'évacuation à une profondeur de 1-15/16 pouces (50mm) ou plus afin qu'il ne puisse pas sortir de la conduite d'évacuation.

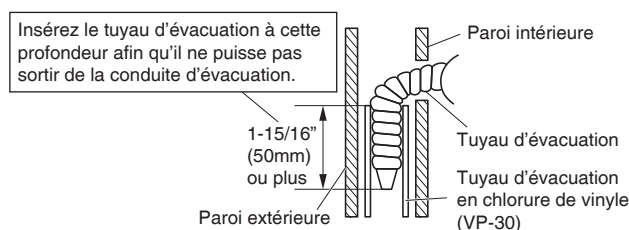

4. Câblage

Reportez-vous au manuel d'installation de l'unité extérieure également.

⚠ AVERTISSEMENT

- N'utilisez pas de câbles taraudés, de câble de rallonge ni de connexions en étoile, car ils peuvent provoquer une surchauffe, une électrocution ou un incendie.
- N'utilisez pas de pièces électriques achetées localement dans le produit. (Ne branchez pas l'alimentation de la pompe d'évacuation, etc., à partir du bornier.) Cela pourrait provoquer une électrocution ou un incendie.
- Ne connectez pas le câble d'alimentation à l'unité intérieure. Cela pourrait provoquer une électrocution ou un incendie.

⚠ ATTENTION

Câble toronné recommandé pour le câblage inter-unités. Les codes locaux supplantent toujours les recommandations.

- Pour les fils multibrin, veillez à utiliser la borne à sertir ronde pour le raccordement au bornier de transmission de l'alimentation électrique. Placez les bornes rondes à sertir sur les fils jusqu'à la partie couverte et fixez-les en place.

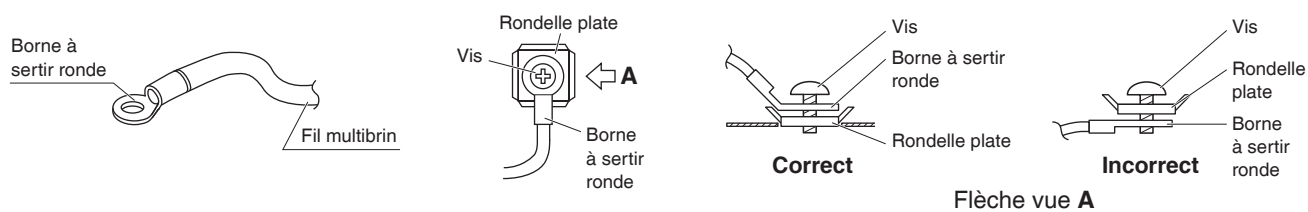

- Si vous devez utiliser un fil central, veillez à courber l'extrémité du fil. Une mauvaise installation peut entraîner une surchauffe ou un incendie.

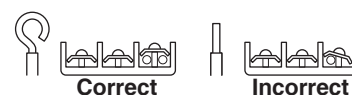

- 1) Retirez la grille avant. (Reportez-vous à "2. Retrait et installation de la grille avant" à la page 12.)
- 2) Retirez la plaque de montage de la conduite puis fixez la conduite à la plaque de montage de la conduite avec l'écrou du verrou, comme le montre l'illustration.
- 3) Extrémités du câble de la bande (3/4 inch (20mm)).
- 4) Faites correspondre les couleurs des câbles avec les numéros de borne des borniers des unités intérieure et extérieure et fixez solidement les câbles dans les bornes correspondantes avec les vis.
- 5) Connectez les fils de terre aux bornes correspondantes.
- 6) Tirez légèrement sur les fils pour vous assurer qu'ils sont correctement connectés.
- 7) Fixez la plaque de montage de la conduite.
- 8) Repliez les câbles de façon à ce que le couvercle d'entretien tienne en toute sécurité.
- 9) Installez la grille avant. (Reportez-vous à "2. Retrait et installation de la grille avant" à la page 12.)
- 10) Veillez à ce que tout le câblage entre l'unité intérieure et l'unité extérieure présente une connexion uniforme. Toute épissure peut provoquer des erreurs de communication.

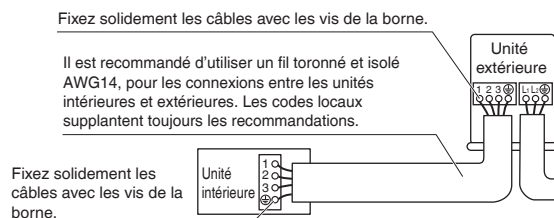
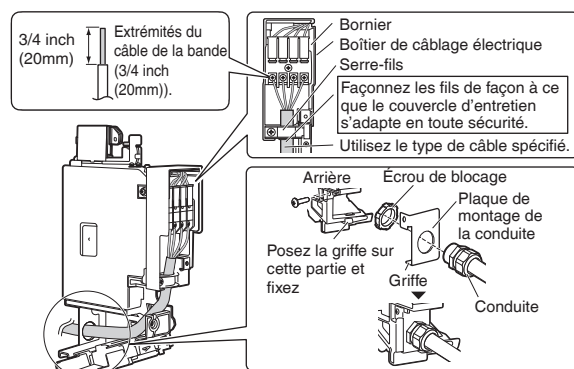

Installation de l'unité intérieure

5. Tuyau d'évacuation

1) Connectez le tuyau d'évacuation comme décrit ci-dessous.

- Évitez de placer l'extrémité du tuyau d'évacuation dans un emplacement de purge susceptible de provoquer un flux de mauvaises odeurs ou de gaz corrosifs dans la sortie.
- L'eau de purge peut changer de couleur en raison de bactéries ou d'autres organismes. Placez-la dans un endroit où le débit d'eau de purge ne posera pas de problème.
- Minimisez autant que possible le nombre de coudes dans le tuyau d'évacuation. Si vous courbez le tuyau d'évacuation, courbez-le doucement.

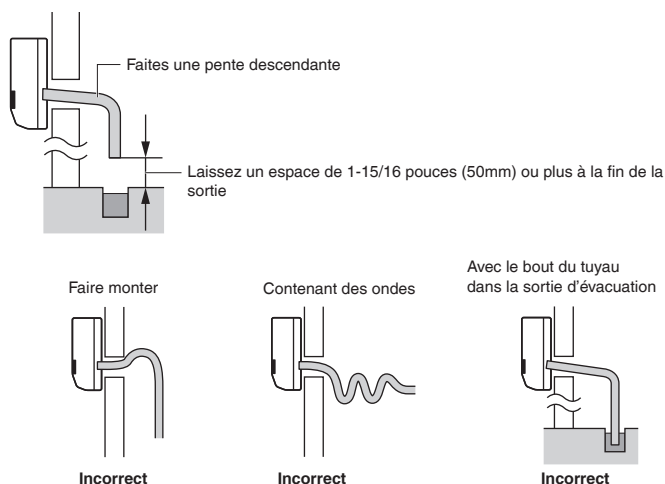

2) Retirez les filtres à air et transférez de l'eau dans l'échangeur thermique intérieur en versant de l'eau dans le bac d'évacuation.

3) Assurez-vous que de l'eau coule du tuyau d'évacuation.

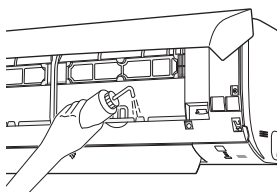

4) Si une rallonge de tuyau d'évacuation ou une tuyauterie d'évacuation intégrée est nécessaire, utilisez des pièces appropriées qui correspondent à l'extrémité avant du tuyau.

- Lorsque le tuyau d'évacuation nécessite une extension, obtenez une rallonge de tuyau d'un diamètre interne de 5/8 inch (16mm).

Veillez à isoler thermiquement la section intérieure du tuyau d'extension.

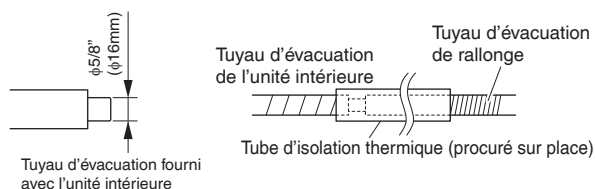

Travaux de tuyauterie de réfrigérant

⚠ AVERTISSEMENT

- N'appliquez pas d'huile minérale sur l'évasement.
- Évitez que l'huile minérale ne pénètre dans le système car cela réduirait la durée de service des unités.
- N'utilisez jamais de tuyaux ayant déjà été utilisés pour des installations antérieures. N'utilisez que les pièces livrées avec cette unité.
- Ne fixez jamais de déshumidificateur à cette unité R32 afin de garantir sa durée de service.
- Le matériel de déshumidification peut se dissoudre et endommager le système.
- Un évasement incorrect peut entraîner une fuite de gaz réfrigérant.

1. Évasement de l'extrémité du tuyau

- 1) Coupez l'extrémité du tuyau avec un coupe-tuyau.
- 2) Enlevez les bavures de la surface de coupe vers le bas afin que les limailles ne pénètrent pas dans le tuyau.



Évasement

Installez exactement à l'endroit indiqué ci-dessous.

Outil à évaser pour R32 ou R410A	Outil à évaser conventionnel		
	À griffe	À griffe (rigide)	À écrou à oreilles (impérial)
A	0-0,020 inch (0-0,5mm)	0,039-0,059 inch (1,0-1,5mm)	0,059-0,079 inch (1,5-2,0mm)

- 3) Mettez l'écrou évasé sur le tuyau.
- 4) Évasez le tuyau.
- 5) Vérifiez que l'évasement a été réalisé correctement.

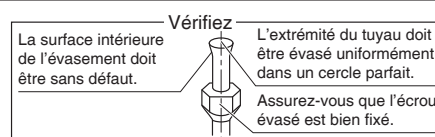

2. Tuyauterie de réfrigérant

⚠ ATTENTION

- Utilisez l'écrou évasé fixé à l'unité principale. (Pour éviter que l'écrou évasé ne se fissure suite à une détérioration au fil du temps.)
 - Utilisez une clé dynamométrique pour serrer les écrous évasés afin d'éviter d'endommager les écrous évasés et de prévenir les fuites de gaz.
 - Un serrage excessif de l'écrou évasé peut entraîner, à long terme, une fissuration de l'écrou évasé, entraînant une fuite de gaz.
- Alignez les centres des deux évasements et serrez à la main les écrous évasés de 3 ou 4 tours, puis serrez les à fond avec une tricoise et une clé dynamométrique.

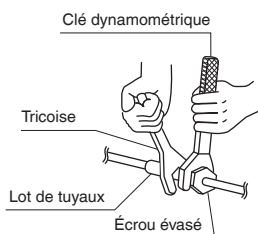
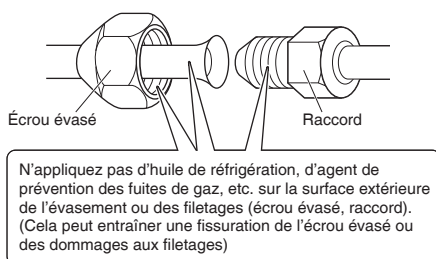

	Taille de la tuyauterie	Couple de serrage de l'écrou évasé
Côté gaz	Dia. ext. 3/8 inch (9,5mm)	24-1/8 – 29-1/2 lbf • ft (32,7-39,9 N • m)
Côté liquide	Dia. ext. 1/4 inch (6,4mm)	10-1/2 – 12-3/4 lbf • ft (14,2-17,2 N • m)

Attention à la manipulation de la tuyauterie

- Protégez l'extrémité ouverte du tuyau contre la poussière et l'humidité.
- Toutes les courbures de tuyau doivent être aussi légères que possible. Utilisez une cintreuse de tuyaux pour la courbure.

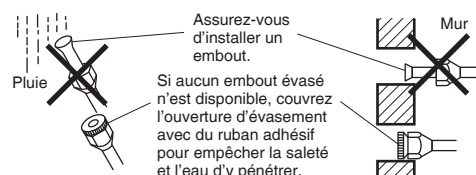

Travaux de tuyauterie de réfrigérant

Sélection des matériaux d'isolation thermique et en cuivre

Lors de l'utilisation des tuyaux et des raccords en cuivre du commerce, respectez les consignes suivantes:

- Matériaux d'isolation: Mousse de polyéthylène
Taux d'échange thermique: de 0,041 à 0,052W/mK (de 0,024 à 0,030Btu/ft^h°F (de 0,035 à 0,045kcal/mh°C))
Assurez-vous d'utiliser de l'isolant conçu pour être utilisé avec les systèmes HVAC.
- Cuivre ACR uniquement.

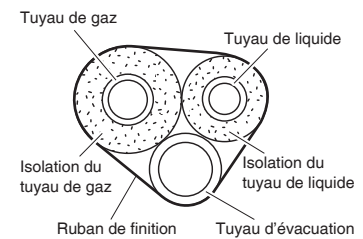

- Veillez à isoler à la fois les tuyaux de gaz et de liquide, et à observer les dimensions d'isolation comme ci-dessous.

	Taille de la tuyauterie	Rayon de courbure minimum	Épaisseur des tuyaux	Taille de l'isolation thermique	Épaisseur de l'isolation thermique
Côté gaz	Dia. ext. 3/8 inch (9,5mm)	1-3/16 inch (30mm) ou plus	0,031 inch (0,8mm) (C1220T-O)	Dia. int. 15/32-19/32 inch (12-15mm)	13/32 inch (10mm) Min.
Côté liquide	Dia. ext. 1/4 inch (6,4mm)	1-3/16 inch (30mm) ou plus	0,031 inch (0,8mm) (C1220T-O)	Dia. int. 5/16-13/32 inch (8-10mm)	

- Utilisez des tuyaux d'isolation thermique séparés pour les tuyaux de gaz et de liquide réfrigérant.
- À l'aide de ruban de finition, regroupez et enrroulez ensemble la tuyauterie de l'unité intérieure et le tuyau d'évacuation de sorte que le tuyau d'évacuation se trouve sous l'autre tuyauterie.

Conseils d'installation

1. Retrait et installation du panneau avant

• Méthode de retrait

- 1) Tenez le panneau avant par les côtés et ouvrez-le en tirant jusqu'à ce qu'il s'arrête.
- 2) Tout en poussant l'arbre de panneau avant du côté gauche vers l'extérieur, poussez le panneau avant vers le haut et retirez-le. (Retirez l'arbre de panneau avant du côté droit de la même manière.)
- 3) Après avoir enlevé les deux arbres de panneau avant, tirez le panneau avant vers vous et retirez-le.

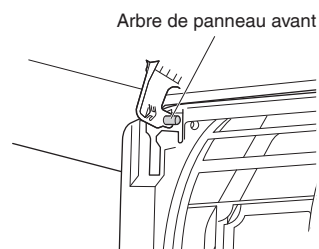
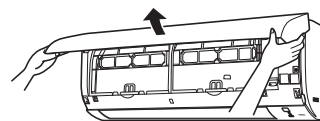

• Méthode d'installation

Alignez l'arbre de panneau avant du panneau avant avec les rainures de la grille, poussez à fond et ensuite, fermez lentement. Appuyez fermement sur le centre de la surface du panneau inférieur pour engager les languettes.

2. Retrait et installation de la grille avant

• Méthode de retrait

- 1) Retirez le panneau avant et les filtres à air.
- 2) Retirez les 2 vis de la grille avant.

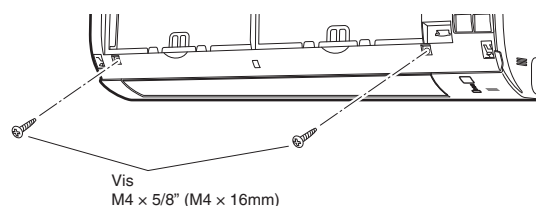

- 3) En face du repère ○○○ sur la grille avant se trouvent 3 crochets supérieurs. Tirez légèrement la grille avant vers vous avec une main, et poussez vers le bas sur les crochets avec les doigts de votre autre main.

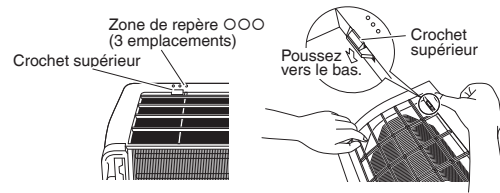

Lorsque l'espace de travail est insuffisant du fait de la proximité de l'unité avec plafond

⚠ ATTENTION

Assurez-vous de porter des gants de protection.

Placez les deux mains sous le centre de la grille avant, et tout en poussant vers le haut, tirez-la vers vous.

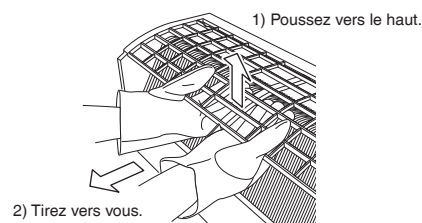

• Méthode d'installation

- 1) Installez la grille avant et engagez fermement les crochets supérieurs (3 emplacements).
- 2) Installez 2 vis de la grille avant.
- 3) Installez le filtre à air, puis montez le panneau avant.



Conseils d'installation



3. Comment définir les différentes adresses

Lorsque 2 unités intérieures sont installées dans une seule pièce, les 2 télécommandes sans fil peuvent être configurées pour des adresses différentes. Modifiez le réglage de l'adresse de l'une des 2 unités.

Lors de la coupe du cavalier, veillez à ne pas endommager les pièces environnantes.

1) Retirez le couvercle de la batterie de la télécommande et coupez le cavalier d'adresse.

2) Appuyez en même temps sur , sur  et sur .

3) Appuyez sur , puis sélectionnez . (Le témoin de FONCTIONNEMENT de l'unité intérieure clignote pendant environ 1 minute.)

4) Appuyez sur l'interrupteur MARCHE/ARRÊT de l'unité intérieure pendant que le témoin de FONCTIONNEMENT clignote.

- Si le réglage n'a pas pu être complètement effectué alors que le témoin de FONCTIONNEMENT clignotait, relancez à nouveau le processus de réglage depuis le début.
- Une fois le réglage terminé, appuyez sur  pendant environ 5 secondes pour faire revenir la télécommande à l'affichage précédent.

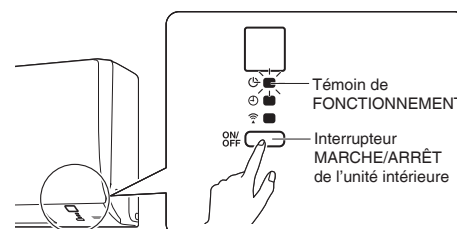
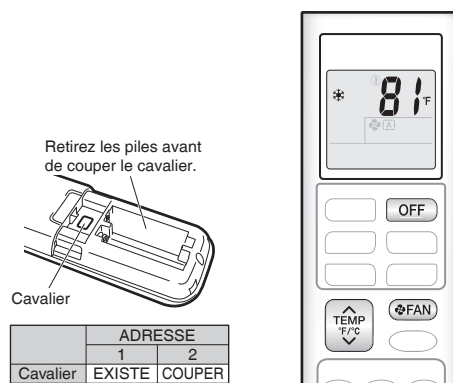

4. Opération de pompage

Afin de protéger l'environnement, veillez à évacuer si vous devez déplacer l'unité ou la mettre au rebut.

Pour les instructions sur la façon d'effectuer le pompage, référez-vous au manuel d'installation de l'unité extérieure à connecter.



Fonctionnement forcé du refroidisseur

■ À l'aide de l'interrupteur MARCHE/ARRÊT de l'unité intérieure

Appuyez sur l'interrupteur MARCHE/ARRÊT de l'unité intérieure pendant au moins 5 secondes. (Le fonctionnement démarre.)

- Le fonctionnement forcé du refroidisseur s'arrête automatiquement après environ 15 minutes. Pour arrêter le fonctionnement, appuyez sur l'interrupteur MARCHE/ARRÊT de l'unité intérieure.

■ À l'aide de la télécommande de l'unité intérieure

1) Appuyez en même temps sur , sur  et sur .

2) Appuyez sur , puis sélectionnez  , et appuyez sur .

3) Appuyez sur  pour activer le système.

- Le fonctionnement forcé du refroidisseur s'arrête automatiquement après environ 30 minutes. Pour arrêter le fonctionnement, appuyez sur .

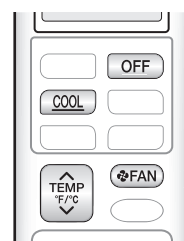

Modèle de POMPE À CHALEUR

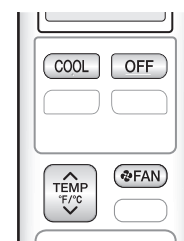

Modèle REFOUDDISEMENT UNIQUEMENT

Fonctionnement d'essai et test

1. Fonctionnement d'essai et test

- Le fonctionnement d'essai doit être effectué pour les deux fonctionnements REFROIDISSEMENT ou CHAUFFAGE.

1-1. Mesurez la tension d'alimentation et assurez-vous qu'elle se trouve dans la plage spécifiée.



1-2. En fonctionnement REFROIDISSEMENT, sélectionnez la température programmable la plus basse; en fonctionnement CHAUFFAGE, sélectionnez la température programmable la plus élevée.

1-3. Effectuez le fonctionnement d'essai en suivant les instructions dans le manuel d'utilisation afin d'assurer que toutes les fonctions et les pièces, telles que le mouvement du rabat, fonctionnent correctement.

- Pour protéger le climatiseur, le système désactive le redémarrage pendant 3 minutes après la mise hors tension.

1-4. Une fois le fonctionnement d'essai terminé, réglez la température à un niveau normal (de 78°F à 82°F (de 26°C à 28°C) en fonctionnement REFROIDISSEMENT, de 68°F à 75°F (20°C à 24°C) en fonctionnement CHAUFFAGE).

- Lors de l'utilisation du climatiseur en fonctionnement REFROIDISSEMENT en hiver, ou en fonctionnement CHAUFFAGE en été, réglez-le sur le mode de fonctionnement d'essai selon la méthode suivante.

1) Appuyez en même temps sur , sur  et sur .

2) Appuyez sur , puis sélectionnez , et appuyez sur .

3) Appuyez sur  ou sur  pour activer le système.

- Le fonctionnement d'essai s'arrête automatiquement après environ 30 minutes.

Pour arrêter le fonctionnement, appuyez sur .

- Certaines des fonctions ne peuvent pas être utilisées dans le mode de fonctionnement d'essai.

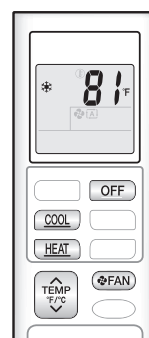

Modèle de POMPE À CHALEUR

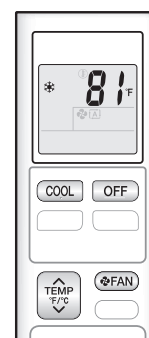

Modèle REFROIDISSEMENT UNIQUEMENT

- Le climatiseur consomme une petite quantité d'énergie en mode veille. Si le système ne doit pas être utilisé pendant un certain temps après l'installation, coupez le disjoncteur pour éliminer la consommation d'énergie inutile.
- Si le coupe-circuit se déclenche pour couper le courant du climatiseur, le système rétablira le mode de fonctionnement originel une fois le coupe-circuit réarmé.

2. Éléments testés

Éléments testés	Symptôme	Vérifiez
Les unités intérieures et extérieures sont installées en toute sécurité.	Chute, vibration, bruit	
Aucune fuite de gaz réfrigérant.	Fonction chauffage/refroidissement incomplète	
Le gaz réfrigérant, les tuyaux de liquide et l'extension du tuyau d'évacuation sont calorifugés.	Fuite d'eau	
La ligne d'évacuation est correctement installée.	Fuite d'eau	
Le système est correctement mis à la terre.	Fuite électrique	
Seuls les câbles spécifiés sont utilisés pour le câblage, et tous les câbles sont correctement connectés.	Aucune dommage de fonctionnement ou de brûlures	
Les entrée et sortie d'air de l'unité intérieure ou extérieure ne sont pas obstruées.	Fonction chauffage/refroidissement incomplète	
Les clapets d'arrêt sont ouverts.	Fonction chauffage/refroidissement incomplète	
L'unité intérieure reçoit correctement les commandes de la télécommande.	Aucun fonctionnement	
Expliquez à l'utilisateur que, s'il utilise un smartphone pour les commandes, il doit absolument préparer un répéteur, ou dispositif similaire, si le signal du routeur LAN sans fil est faible à proximité du climatiseur.	Le climatiseur ne répond pas aux smartphones	



© 2023 **DAIKIN COMFORT TECHNOLOGIES MANUFACTURING, L.P.**

19001 Kermier Road
Waller, TX 77484
<https://www.northamerica-daikin.com>



The two-dimensional bar code is a manufacturing code.

3P741458-3B

M23B304 (2408) HT